

Istruzioni per l'uso e l'installazione

PluggMar PM820WE, PM830WE, PM840WE

befresh

PLUGGIT
La ventilazione residenziale.

INDICE

1. INDICAZIONI GENERALI PER LA SICUREZZA	2
2. INFORMAZIONI GENERALI	2
2.1. USO CONFORME ALLA DESTINAZIONE	2
2.2. USO NON CONFORME ALLA DESTINAZIONE	2
2.3. INDICAZIONI RELATIVE ALL'INSTALLAZIONE	2
3. INSTALLAZIONE	3
3.1. CREARE L'APPOSITO SPAZIO NELLA PARETE	3
3.1.1. Isolamento esterno	3
3.2. PLUGGMAR PM820WE, PM830WE, PM840WE	5
3.3. REGOLATORE PMBTW	6
3.3.1. Schema di collegamento PMBTW	6
4. MESSA FUORI SERVIZIO/SMALTIMENTO	7
4.1. MESSA FUORI SERVIZIO IN CASO DI SMONTAGGIO	7
4.2. IMBALLAGGIO	7
4.3. APPARECCHIO DA SMALTIRE	7
5. DATI TECNICI	7
5.1. DATI TECNICI	7
5.1.1. PluggMar PM820WE, PM830WE, PM840WE	7
5.1.2. Regolatore PMBTW	7
5.2. DIMENSIONI	8
5.3. PERDITA DI CARICO PM820WE, PM830WE, PM840WE	9
5.4. POTENZA RISCALDANTE	9
6. DICHIARAZIONE DI CONFORMITÀ UE	10
7. APPUNTI	11

1. INDICAZIONI GENERALI PER LA SICUREZZA

Attenzione

Le seguenti indicazioni per la sicurezza devono essere rispettate al fine di evitare ferite o danni:

- **Prima di procedere all'installazione del PluggMar PM820WE, PM830WE, PM840WE, leggere attentamente le presenti istruzioni per l'uso e l'installazione.**
- **L'installazione e tutti i lavori di tipo elettrico possono essere eseguiti soltanto da personale qualificato nel rispetto delle norme VDE.**
- **Si declina ogni responsabilità per danni causati da immagazzinamento non idoneo del prodotto, installazione inadeguata o uso non conforme alla destinazione.**
- **Per aver diritto alla garanzia di legge completa devono essere rispettate le indicazioni tecniche delle presenti istruzioni per l'uso e l'installazione.**
- **L'azienda si riserva di apportare modifiche tecniche senza preavviso.**

2. INFORMAZIONI GENERALI

2.1. USO CONFORME ALLA DESTINAZIONE

Il PluggMar PM820WE, PM830WE, PM840WE è un convettore a parete con batteria elettrica di riscaldamento. È costituito da una cassa, un elemento riscaldante PTC e un elemento di copertura.

Viene installato in spazi abitativi che non dispongono di un allacciamento al circuito dell'acqua calda sanitaria e del riscaldamento.

Il PluggMar PM820WE, PM830WE, PM840WE è inoltre adatto come diffusore con l'opzione per il riscaldamento elettrico rapido o in alternativa per la generazione di calore supplementare nei giorni particolarmente freddi.

L'aria convogliata viene riscaldata da un elemento riscaldante PTC a regolazione automatica.

In questo modo è possibile riscaldare in modo veloce e a seconda delle esigenze quelle stanze che non sono regolarmente riscaldate.

Il PluggMar PM820WE, PM830WE, PM840WE viene fatto funzionare mediante il regolatore elettronico PMBTW.

2.2. USO NON CONFORME ALLA DESTINAZIONE

Non è consentito alcun uso diverso da quanto specificato in "Uso conforme alla destinazione".

Il PluggMar PM820WE, PM830WE, PM840WE non può essere installato in stanze umide come, per esempio, il bagno, il WC oppure la cucina.

Il flusso d'aria non può essere interrotto regolarmente in quanto, a lungo andare, ciò danneggerebbe l'elemento riscaldante PTC.

2.3. INDICAZIONI RELATIVE ALL'INSTALLAZIONE

- Questi modelli di PluggMar vengono installati in orizzontalmente sotto la finestra nella facciata esterna.
- Il collegamento viene eseguito a partire dall'apparecchio di ventilazione:
 - con un condotto PluggFlex PK150 nel caso del PluggMar PM830WE,
 - con un condotto PluggFlex PK200 nel caso del PluggMar PM840WE.

3. INSTALLAZIONE

3.1. CREARE L'APPOSITO SPAZIO NELLA PARETE

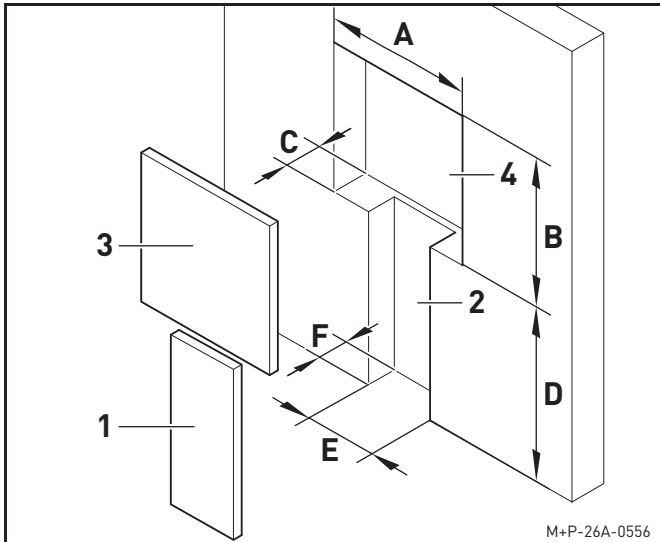

- A 260 mm
- B 260 mm
- C 85 mm
- D min. 300 mm dal pavimento finito
- E 110 mm (PluggMar PM820WE)
130 mm (PluggMar PM830WE)
200 mm (PluggMar PM840WE)
- F 70 mm (PluggMar PM820WE)
70 mm (PluggMar PM830WE)
80 mm (PluggMar PM840WE)

1. Creare lo spazio necessario nella parete come qui indicato.
2. Inserire delle comuni strisce isolanti (1) per l'isolamento esterno nello spazio creato (2).
3. Inserire del polistirolo (3) per l'isolamento esterno nello spazio creato (4).

N.B.:

utilizzare il polistirolo (3) della confezione del PluggMar PM820WE, PM830WE, PM840WE.
Sovrapporre eventualmente il polistirolo (3) in modo che le barriere al vapore non vengano interrotte.

3.1.1. Isolamento esterno

Il lato posteriore del PluggMar PM820WE, PM830WE, PM840WE non è isolato termicamente. Per mantenere l'isolamento termico della parete esterna e ridurre le dispersioni di calore, è necessario prevedere un isolamento supplementare dietro il PluggMar.

Lo spessore minimo per mantenere il valore U (precedente valore k) della parete esterna dipende dalla conducibilità termica della parete in cui si è creato lo spazio necessario all'installazione del PluggMar.

Con una profondità di installazione di 65 mm si hanno i seguenti valori:

	Conducibilità termica W/(m K)	Conducibilità termica W/(m K) $\lambda = 0,04 \text{ W/(m K)}$
Calcestruzzo poroso (per es. Poroton)	0,26	10
Arenaria calcarea	0,79	3

Struttura della parete con arenaria calcarea

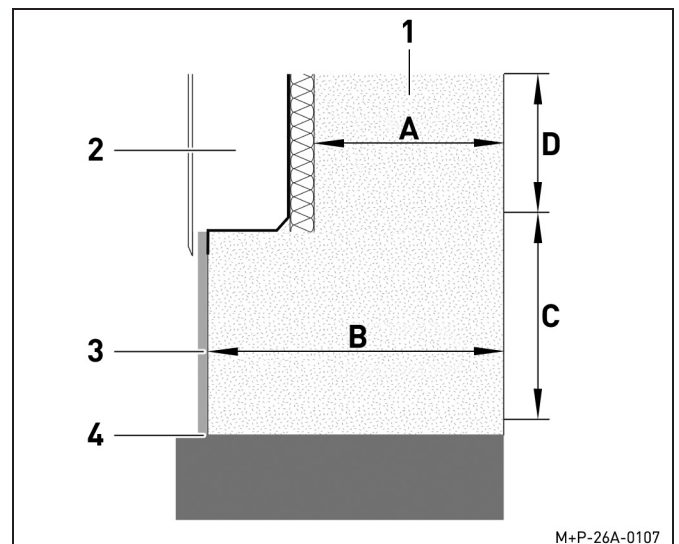

- 1 Calcestruzzo poroso (per es. Poroton)
- 2 PluggMar PM820WE, PM830WE, PM840WE
- 3 Intonaco
- 4 Pavimento

A	Spessore minimo della parete 1	296 mm
B	Spessore minimo della parete 2	360 mm
C	Altezza minima di installazione dal pavimento finito	300 mm
D	Altezza isolamento	300 mm

Struttura della parete con arenaria calcarea

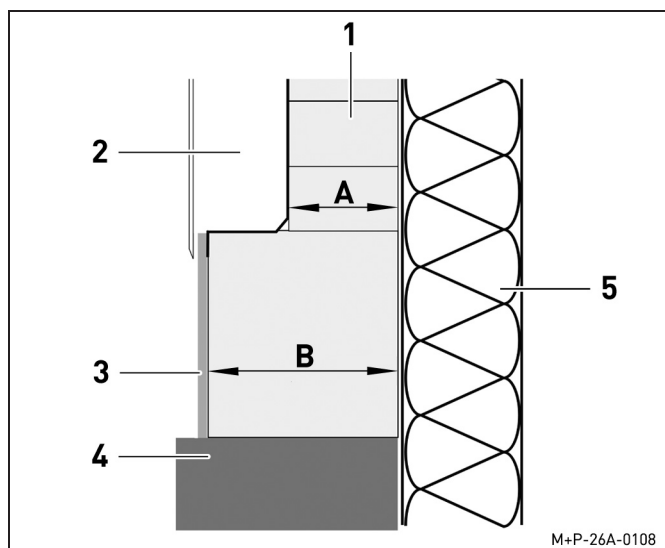

- 1 Arenaria calcarea
- 2 PluggMar PM820WE, PM830WE, PM840WE
- 3 Intonaco
- 4 Pavimento
- 5 Isolamento esterno

A	Spessore minimo della parete 1	177 mm
B	Spessore minimo della parete 2	240 mm

3.2. PLUGGMAR PM820WE, PM830WE, PM840WE

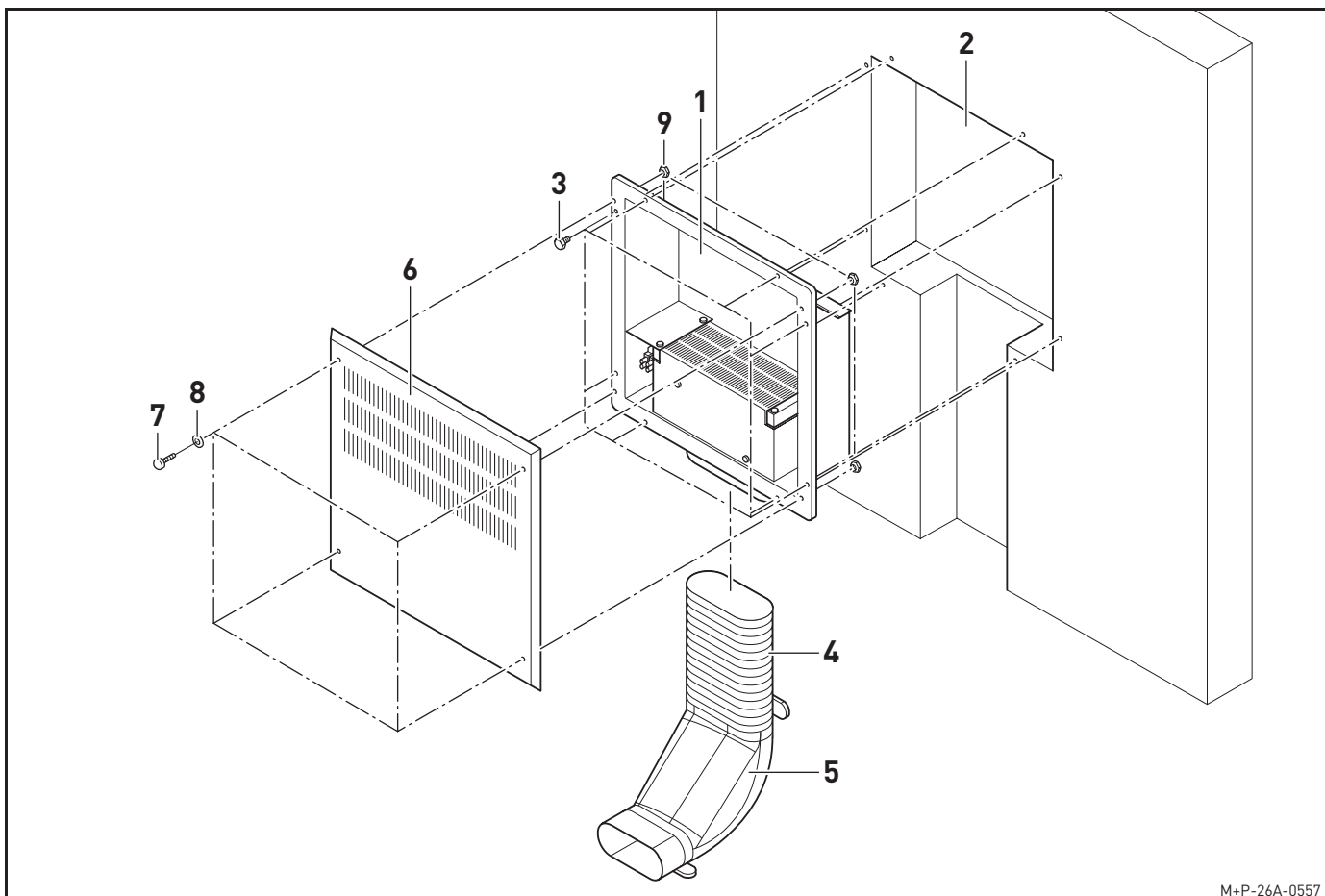

M+P-26A-0557

1. Inserire il PluggMar PM820WE, PM830WE, PM840WE (1) nello spazio creato (2) e fissarlo con le viti (3).

3. Fissare bene la copertura (6) con le viti (7), le rondelle (8) e i dadi (9).

N.B.:

scegliere le viti (3) e i relativi tasselli in base al tipo di muro.

2. Per PluggMar PM820WE:
Montare il condotto PluggFlex PK100 (4) e l'elemento curvo verso l'alto a 90° B0090 (5).
Per PluggMar PM830WE:
Montare il condotto PluggFlex PK150 (4) e l'elemento curvo verso l'alto a 90° B0090-150 (5).
Per PluggMar PM840WE:
Montare il condotto PluggFlex PK200 (4) e l'elemento curvo verso l'alto a 90° B0090-200 (5).

4. Collegare alla corrente elettrica il PluggMar PM820WE, PM830WE, PM840W (1).

N.B.:

l'apparecchio viene fatto funzionare mediante un elemento riscaldante PTC che viene attivato dal regolatore PMBTW oppure da trasduttori esterni quali attuatori di commutazione, relè o commutatori multipli.

3.3. REGOLATORE PMBTW



Il regolatore elettronico è un regolatore a due posizioni da installare in una scatola da incasso standard Ø 55 mm. Serve a regolare il PluggMar PM820WE, PM830WE, PM840WE nelle singole stanze.

Per una descrizione dettagliata delle modalità d'installazione e d'uso del regolatore PMBTW si rimanda alle relative istruzioni.

3.3.1. Schema di collegamento PMBTW

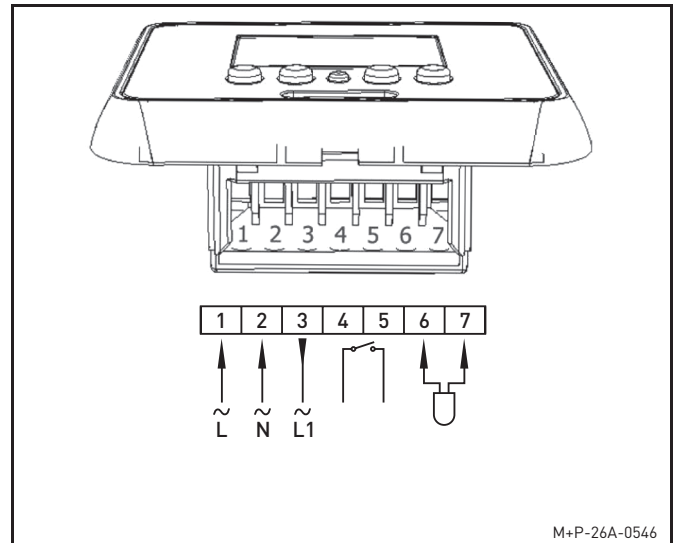

1. Collegare il PluggMar PM820WE, PM830WE, PM840WE ai morsetti 4 e 5.
2. Collegare l'attuatore termico ai morsetti 6 e 7.

4. MESSA FUORI SERVIZIO/SMALTIMENTO

4.1. MESSA FUORI SERVIZIO IN CASO DI SMONTAGGIO

L'apparecchio può essere messo fuori servizio esclusivamente da personale qualificato.

- Scollegare il PluggMar.
- Scollegarlo dalla rete elettrica su tutti i poli.

4.2. IMBALLAGGIO

L'imballaggio di protezione e per il trasporto è fatto quasi completamente di materiali riciclabili.

I materiali dell'imballaggio sono da smaltire secondo le disposizioni vigenti in loco.

4.3. APPARECCHIO DA SMALTIRE

Dato che il PluggMar PM820WE, PM830WE, PM840WE contiene materiali e sostanze riciclabili, esso non deve essere smaltito con i rifiuti indifferenziati.

L'apparecchio può essere consegnato a un'azienda locale che si occupi di riciclaggio.

5. DATI TECNICI

5.1. DATI TECNICI

5.1.1. PluggMar PM820WE, PM830WE, PM840WE

Materiale cassa	lamiera elettrozincata
Materiale copertura	metallo verniciato a polvere oppure vetro temperato con lastra unica (bianco o color argento)
Colore	bianco (RAL 9016)
Collegamento con	condotto PluggFlex PK100 (PluggMar PM820WE) condotto PluggFlex PK150 (PluggMar PM830WE) condotto PluggFlex PK200 (PluggMar PM840WE)
Fluido termovettore	aria/elettrico
Potenza riscaldante per es.	400 W con 20 m ³ /h aria di mandata (PluggMar PM820WE) 500 W con 30 m ³ /h aria di mandata (PluggMar PM830WE) 600 W con 50 m ³ /h aria di mandata (PluggMar PM840WE)

Intervallo di variazione della temperatura	80-90 °C
Tensione di rete	230 V AC, 50 Hz
Potenza elettrica massima	700 W
Norme	Conformità CE: 98/34/CE, 2006/95/CE, 2004/108/CE, DIN EN 60335 parte 1, 2-30, DIN EN 50366, DIN EN 55014 parte 1-2, DIN EN 62079

5.1.2. Regolatore PMBTW

Materiale	PC Policarbonato
Colore	bianco puro
Dimensioni cassa	90 x 86 x 40 mm
Dimensioni display	40 x 25 mm
Tensione di rete	230 V AC, 50 Hz
Potenza massima	4 W
Corrente di commutazione	max. 3 A
Campo d'intervento	1 K circa
Intervallo di variazione della temperatura	5-90 °C
Sonda di temperatura	senore NTC interno (possibilità di impostare quali indicazioni visualizzare)
Sonda di temperatura esterna	come limitatore di temperatura (optional)
Collegamento (cavo 3 x 1,5 mm ²)	1 = 230 V AC 2 = conduttore neutro 3 = fase commutata per attuatore 230 V AC, max 3 A 4/5 = contatto a potenziale zero max 3 A 6/7 = sonda di temperatura esterna (NTC)
Grado di protezione	IP20
Norme	Conformità CE: EN 60730-2-9 +A2, EN 61326 +A1 e +A2, EN 61000-3-2, EN 6100-3-3

5.2. DIMENSIONI

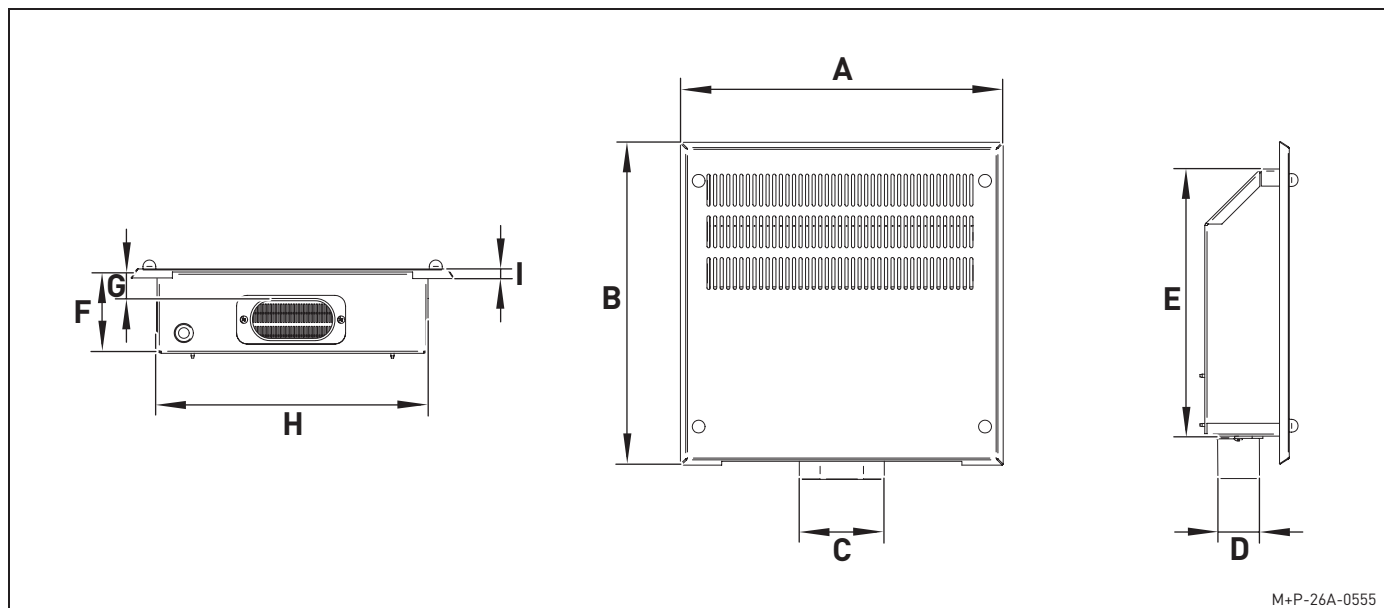

M+P-26A-0555

		PM820WE	PM830WE	PM840WE
A	Larghezza copertura	302 mm		
B	Altezza copertura	302 mm		
C	Larghezza condotto PluggFlex	92 mm	114 mm	172 mm
D	Profondità condotto PluggFlex	50 mm	50 mm	57 mm
E	Altezza cassa	250 mm		
F	Profondità cassa	75 mm		
G	Attacco condotto PluggFlex	18 mm	18 mm	15 mm
H	Larghezza cassa	254 mm		
I	Altezza copertura	9 mm		

5.3. PERDITA DI CARICO PM820WE, PM830WE, PM840WE

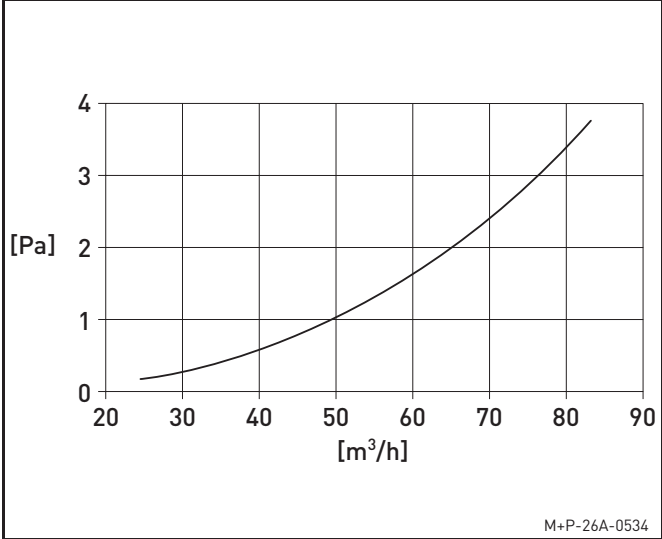

[Pa] Perdita di carico

[m³/h] Portata

5.4. POTENZA RISCALDANTE

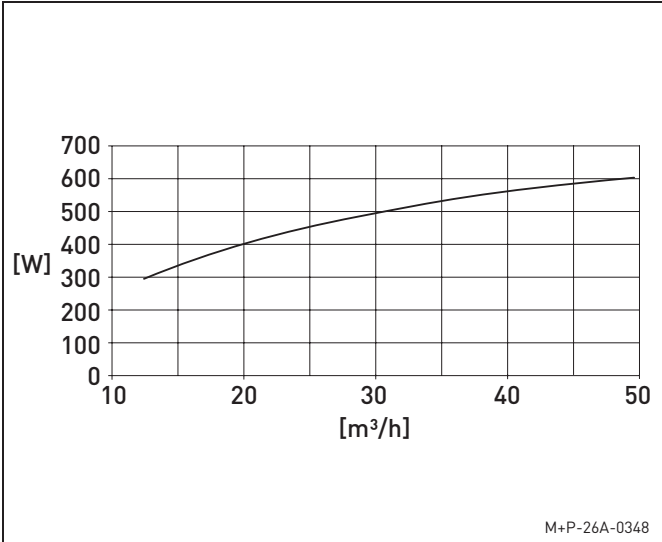

[W] Potenza riscaldante

[m³/h] Portata

6. DICHIARAZIONE DI CONFORMITÀ UE

PluggMar



EU-Konformitätserklärung



In Übereinstimmung mit den nachfolgenden auf das Produkt/Gerat anwendbaren EG-Richtlinien:

Bauproduktrichtlinie 98/34/EG
Niederspannungsrichtlinie 2006/95/EG
EMV-Richtlinie 2004/108/EG

erklärt der Hersteller:

Pluggit GmbH
Valentin-Linhof-Str.2
D-81829 München

hiermit in alleiniger Verantwortung, dass die folgenden von Pluggit GmbH in Verkehr gebrachten Produkte/Gerate, auf welche sich diese Erklärung bezieht:

Produktname: PluggMar Wand Elektro
Typenbezeichnung/Serie: PM820WE, PM830WE, PM840WE

aufgrund ihrer Konzipierung und Bauart, die grundlegenden einschlägigen Arbeitssicherheits- und Umweltschutzanforderungen, gemäß den Bestimmungen den oben genannten EG-Richtlinien einschließlich aller zum Zeitpunkt der Ausstellung gültigen Änderungen einhalten, sofern sie nach den in der Betriebsanleitung angegebenen technischen Kenndaten und Einsatzbedingungen installiert und eingesetzt werden.

Angewandte harmonisierte Normen:

DIN EN 60335 „Sicherheit elektrischer Geräte für den Hausgebrauch und ähnliche Zwecke
Teil 1: - Allgemeine Anforderungen, [VDE 0700-1]
Teil 2-30: - Besondere Anforderungen für Raumheizgeräte: 1997+A1:2000
DIN EN 50366 „Elektrische Geräte für den Hausgebrauch und ähnliche Zwecke
- Elektromagnetische Felder
- Verfahren zur Bewertung und Messung, [VDE 0700-366]“
DIN EN 55014 „Elektromagnetische Verträglichkeit (EMV), Anforderungen an Haushaltgeräte, Elektrowerkzeuge und ähnliche Elektrogeräte
Teil 1: - Störaussendung, [VDE 0875-14-1]
Teil 2: - Störfestigkeit, [VDE 0875-14-2]“
DIN EN 62079 „Erstellen von Anleitungen
- Gliederung, Inhalt und Darstellung, [VDE 0039]“

Eine Inbetriebsetzung der Pluggit „PluggMar“ innerhalb der Europäischen Gemeinschaft ist nur erlaubt, wenn sichergestellt ist, dass die gesamte bauseitige Installation und Anlage (mechanisch, hydraulisch, elektrisch), in der die Geräte eingesetzt werden, den oben aufgeführten Richtlinien entspricht.

Bei nicht mit Pluggit abgestimmten Änderungen an den „PluggMar“ oder deren Komponenten verliert diese Erklärung ihre Gültigkeit.

München, April 2010

Dipl.-Ing. Christian Bolsmann

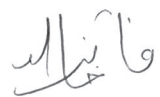
Dipl.-Ing.(FH), MBA and Eng. Khalid Faiz

La tecnologia fa la differenza.

Innovazioni Pluggit: valore aggiunto per l'uomo e l'ambiente.

2Q

Sistema con distribuzione diffusiva e trasversale per un lavaggio efficace del volume trattato. Diffusori di mandata posizionati a pavimento o nella parte bassa delle pareti perimetrali e condotto piatto dell'aria posato nel massetto o nel calcestruzzo. Diffusione dell'aria senza rumore e senza corrente e con recupero termico ad alta efficienza.

allfloor

Nel massetto o nel calcestruzzo, a parete o in controsoffitto. Il sistema Pluggit garantisce la massima flessibilità nella posa dei condotti di ventilazione ed è per questo ideale sia nelle costruzioni nuove che negli edifici già esistenti.

ServoFlow

Tecnologia innovativa che permette la regolazione automatica della portata d'aria ed il mantenimento della stessa al valore desiderato, sia al variare delle condizioni atmosferiche esterne che al variare delle condizioni dell'impianto nel tempo. Dopo l'installazione, con una semplice e veloce procedura, l'apparecchio si imposta autonomamente alla portata d'aria desiderata, continuando a regolarsi costantemente per garantire sempre le condizioni di ricambio d'aria impostate.

<EE>

EFFICIENZA ENERGETICA: le prestazioni e l'efficienza energetica di un sistema di ventilazione si possono valutare difficilmente soltanto sulla base di un livello di recupero termico elevato. Il fattore determinante per una corretta valutazione è il rapporto fra l'energia utilizzata ed il livello di recupero termico raggiunto, la cosiddetta efficienza energetica elettrica. Grazie ad un'elevata tenuta, un design ottimizzato degli apparecchi e la più avanzata tecnologia nel campo degli scambiatori di calore, i nostri sistemi di ventilazione raggiungono ottimi risultati in termini di recupero termico e di efficienza energetica.

CleanSafe

La tecnologia CleanSafe riduce al minimo la possibilità di sporcarsi del nostro sistema di distribuzione, grazie a superfici lisce e altamente tecnologiche. Sono facilitate inoltre le operazioni di pulizia dell'impianto, raggiungendo così risultati convincenti confermati anche da un istituto di prova indipendente.

PluggMar®

Aria nuova e calore in un unico sistema più veloce, flessibile e conveniente dal punto di vista energetico rispetto ai tradizionali sistemi di riscaldamento.

AeroFresh

Clima confortevole con un livello ideale di umidità grazie all'umidificatore AeroFresh.

refresh

**Voglia di aria nuova negli edifici esistenti?
L'incomparabile sistema di ventilazione residenziale per la
riqualificazione energetica degli edifici esistenti.**

Voglia di aria nuova? Per maggiori informazioni sull'azienda e sulla tecnologia intelligente della ventilazione residenziale Pluggit, per referenze e per conoscere i nostri referenti di zona si consulti il sito www.pluggit.it

PLUGGIT
La ventilazione residenziale.



Istruzioni per l'uso e l'installazione PM820WE, PM830WE, PM840WE / V02 12.2012

Voglia di aria nuova?

Pluggit Italia s.r.l. con unico socio | Via Macello 26/A | I-39100 Bolzano (BZ) | Telefono +39 (0471) 062680
Telefax +39 (0471) 062690 | info@pluggit.it | www.pluggit.it

